

NAUDOJIMO INSTRUKCIJA

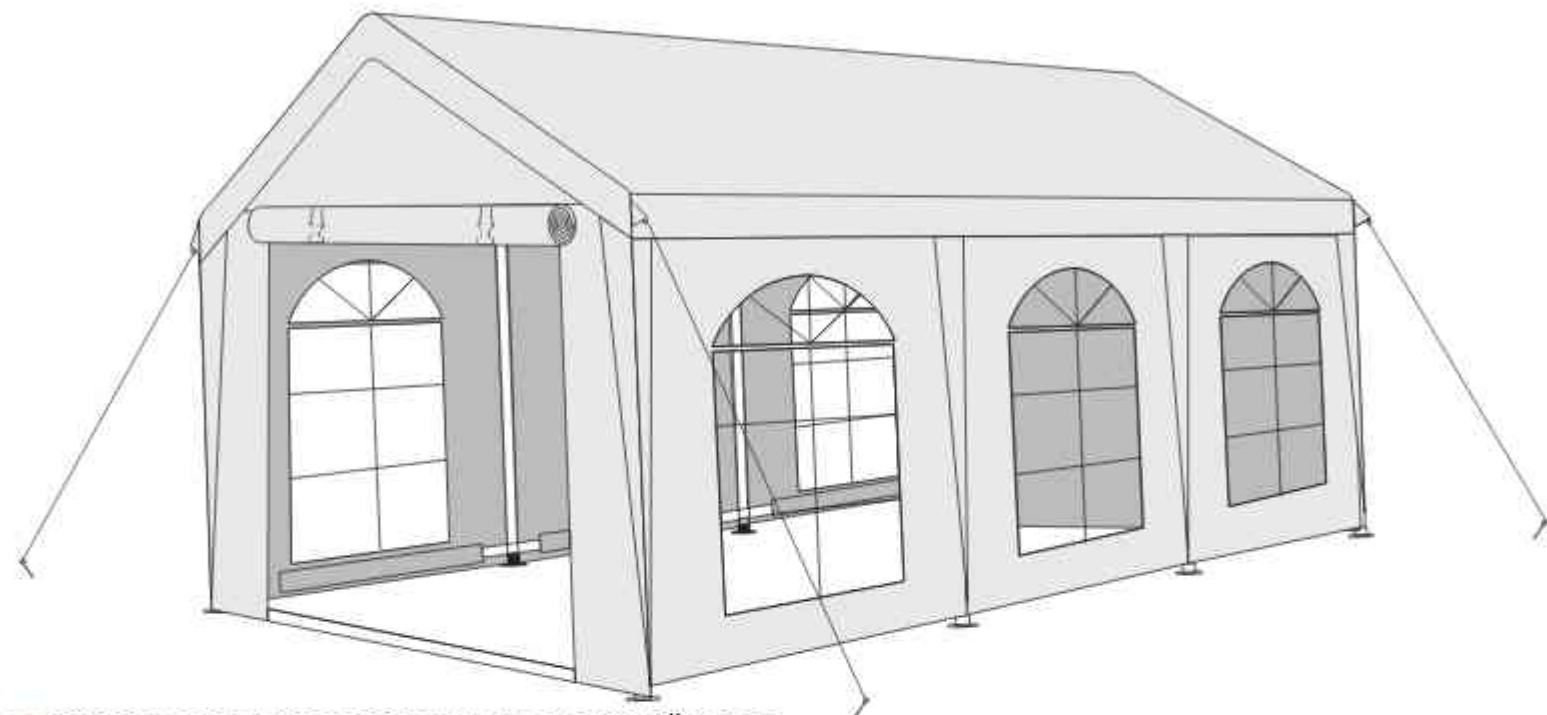

REKOMENDACIJOS MONTAVIMUI IR PRIEŽIŪRAI

Komandinis montavimas: Atsižvelgiant į 4x6 m matmenis ir komponentų skaičių (pvz., 34 vnt. varžtų M6*50 ir 62 vnt. elastinių kilpų), rekomenduojame, kad montavimą atliktų bent 2–3 suaugę asmenys.

Sujungimų patikra: Montavimo metu ir reguliariai naudojant tikrinkite visų varžtinių sujungimų (L, O, R) priveržimą ir jungčių (D, E, H, J) stabilumą.















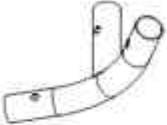



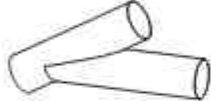

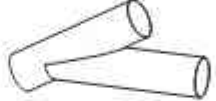
Laikymas: Prieš sandėliuojant įsitikinkite, kad visi tentai (T, U, V) ir metalinės dalys (A, B, C) yra visiškai sausi ir švarūs. Laikant drėgnomis sąlygomis, ant tentų gali atsirasti pelėsis arba prasidėti medžiagų korozija.

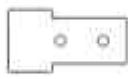
TEISINIS ATSAKOMYBĖS APRIBOJIMAS

Atsakomybės apribojimas: Nei gamintojas, nei pardavėjas neatsako už turtinę žalą, asmenų sužalojimus ar nuostolius, atsiradusius dėl netinkamo montavimo, priežiūros aplaidumo ar šioje instrukcijoje nurodytų saugos reikalavimų nesilaikymo.

Force majeure: Garantija netaikoma žalai, atsiradusiai dėl nenugalimos jėgos (ekstremalios oro sąlygos, potvyniai, audros). Tokiomis sąlygomis vartotojas privalo laiku pritvirtinti arba išmontuoti palapinę.

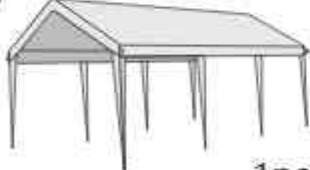
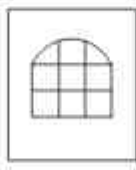
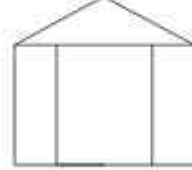
Naudojimo paskirtis: Palapinės naudojimas ne pagal paskirtį (pvz., kaip sandėlio, garažo transporto priemonėms ar nuolatinės pastogės) yra paties vartotojo rizika ir dėl to prarandama teisė į garantinį aptarnavimą.

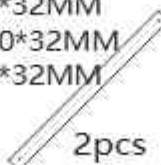
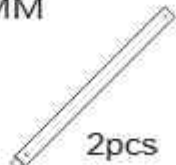
<p>A 1873*38MM</p>  <p>8pcs</p>	<p>A1 (4x6M) 250*38MM (5x6M) 760*38MM (6x6M) 1270*38MM</p>  <p>8pcs</p>	<p>B 1873*38MM</p>  <p>9pcs</p>	<p>C 1920*38MM</p>  <p>8pcs</p>
<p>D</p>  <p>6pcs</p>	<p>E</p>  <p>6pcs</p>	<p>F (4x6M) 1066*38MM (5x6M) 1066*38MM (6x6M) 1920*38MM</p>  <p>4pcs</p>	<p>G 1920*32MM</p>  <p>12pcs</p>
<p>H</p>  <p>8pcs</p>	<p>I 880*38MM</p>  <p>4pcs</p>	<p>J</p>  <p>8pcs</p>	<p>K</p>  <p>8pcs</p>
<p>L</p>  <p>12pcs</p>	<p>M</p>  <p>16pcs</p>	<p>N</p>  <p>16pcs</p>	<p>O</p>  <p>M6*50 34pcs</p>
<p>P</p>  <p>28pcs</p>	<p>Q</p>  <p>4pcs</p>	<p>R</p>  <p>24pcs</p>	<p>S</p>  <p>2pcs</p>
<p>T</p>  <p>1pcs</p>	<p>U</p>  <p>6pcs</p>	<p>V</p>  <p>2pcs</p>	<p>W</p>  <p>62pcs</p>
<p>X 1920*32MM</p>  <p>4pcs</p>	<p>Y 330*32MM (4x6M) 330*32MM (5x6M) 1330*32MM (6x6M) 330*32MM</p>  <p>2pcs</p>	<p>Y1 (6x6M) 1920*32MM</p>  <p>2pcs</p>	

STEP 1



(A) X2



(A1) X2



(D) X1

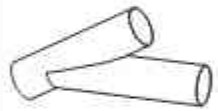

(H) X2



(F) X2

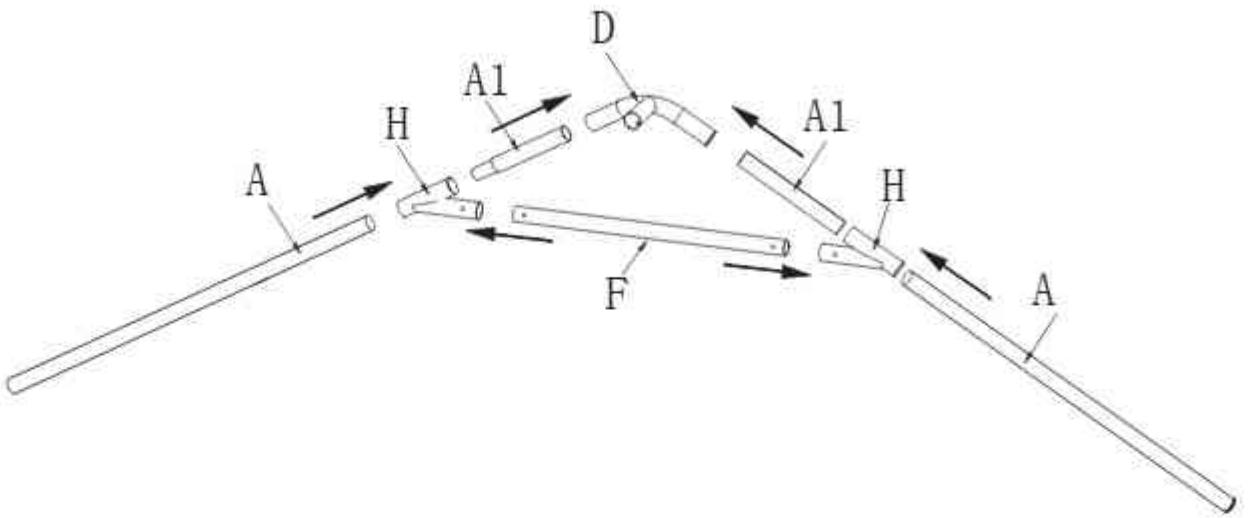

STEP 2



(D) X2

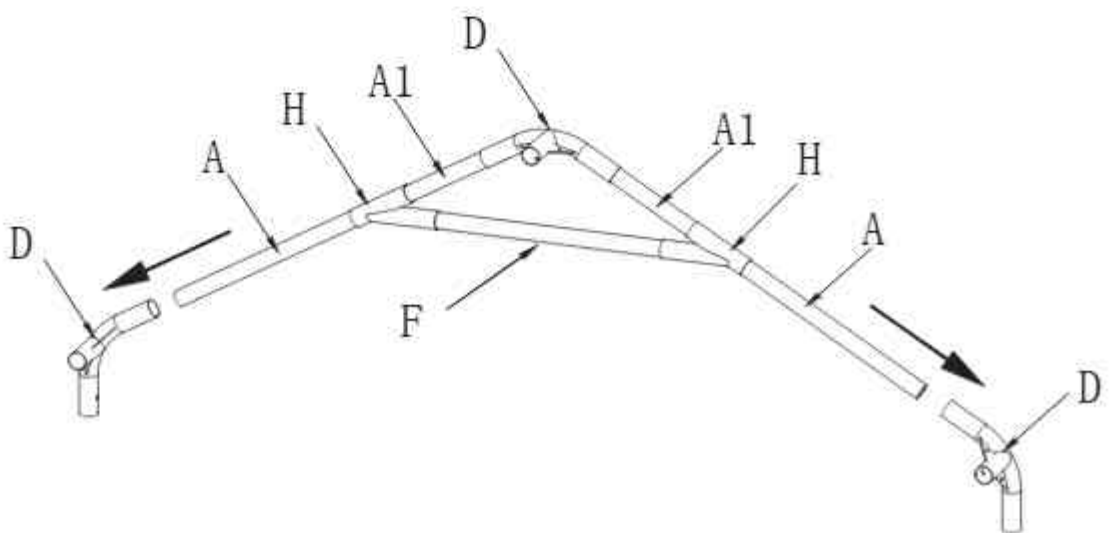

STEP 3

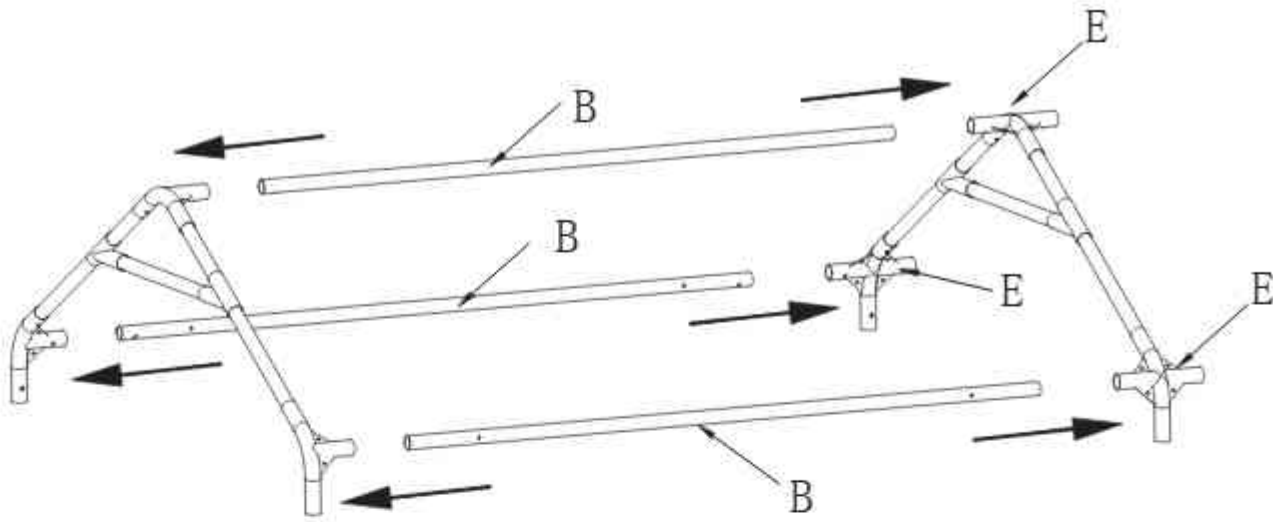

(B) X3



(E) X3

STEP 4

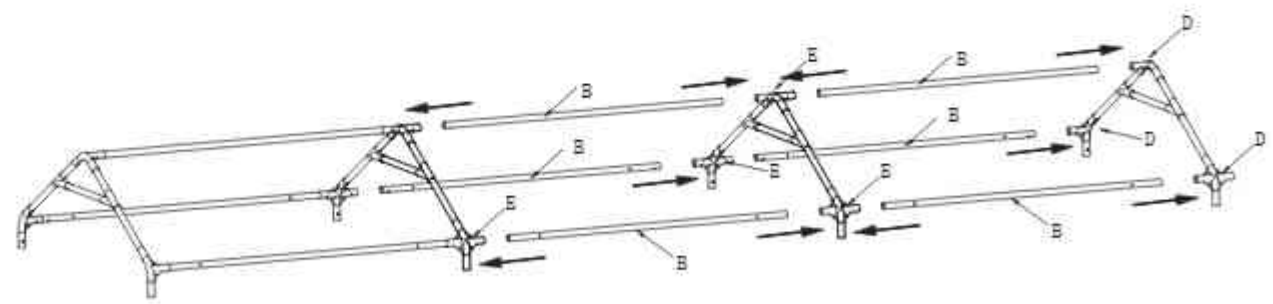

X1

X1

(B) X6

STEP 5

(G) X6

(I) X16

(M) X8

(N) X8

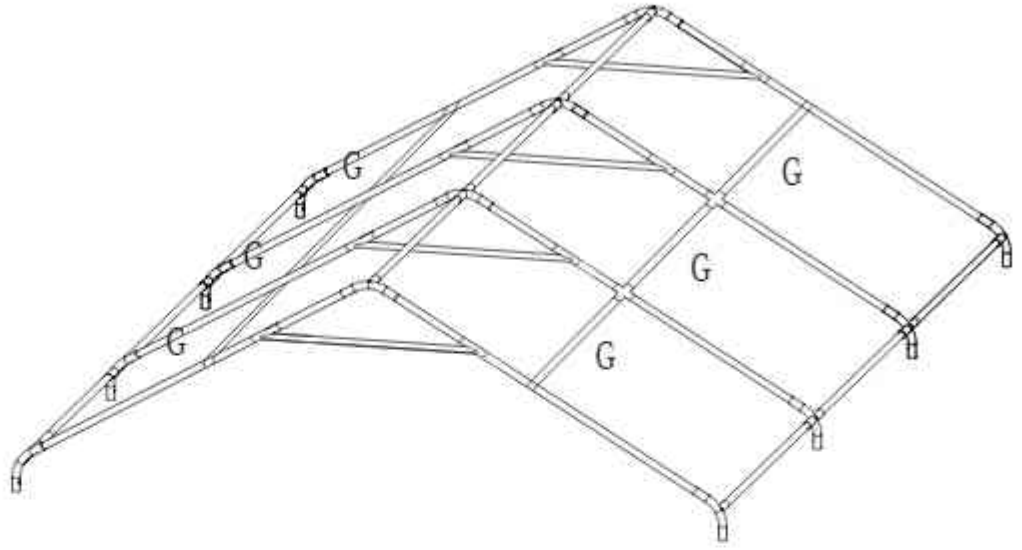

STEP 6

(T) X1

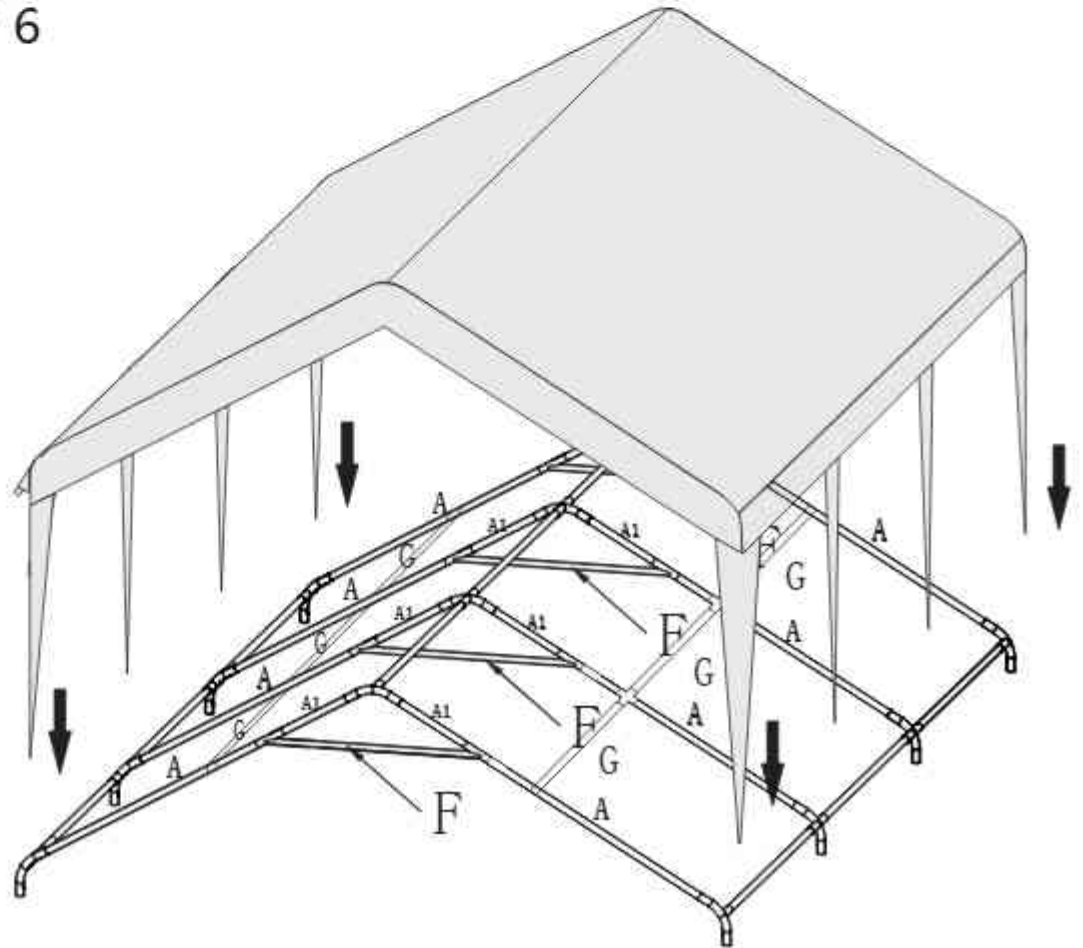

STEP 7



(C) X1



(L) X1



(K) X1

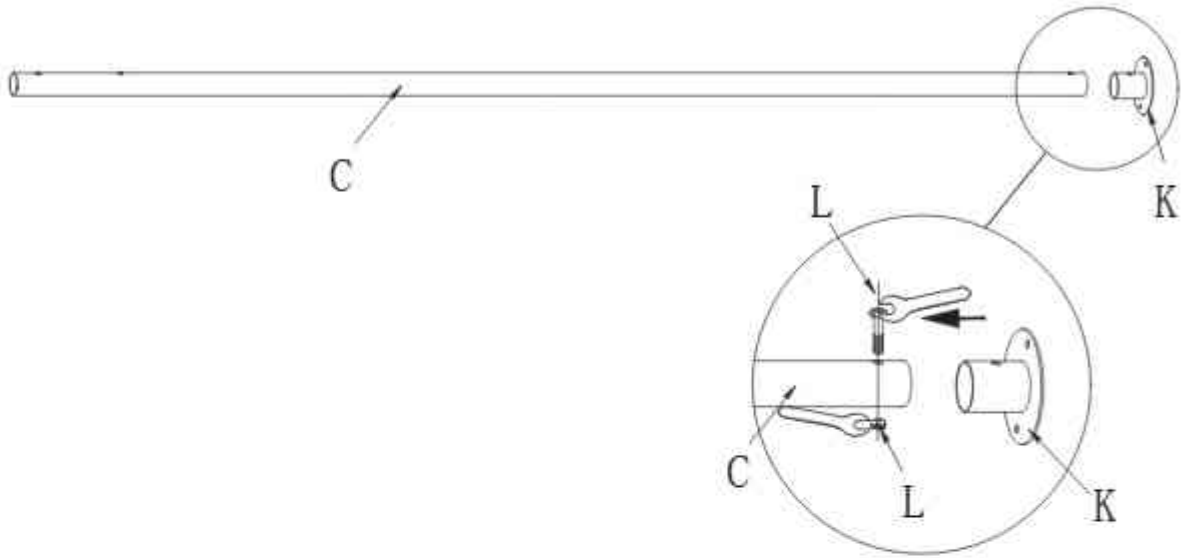

STEP 8



(C) X8



(J) X8



(I) X4

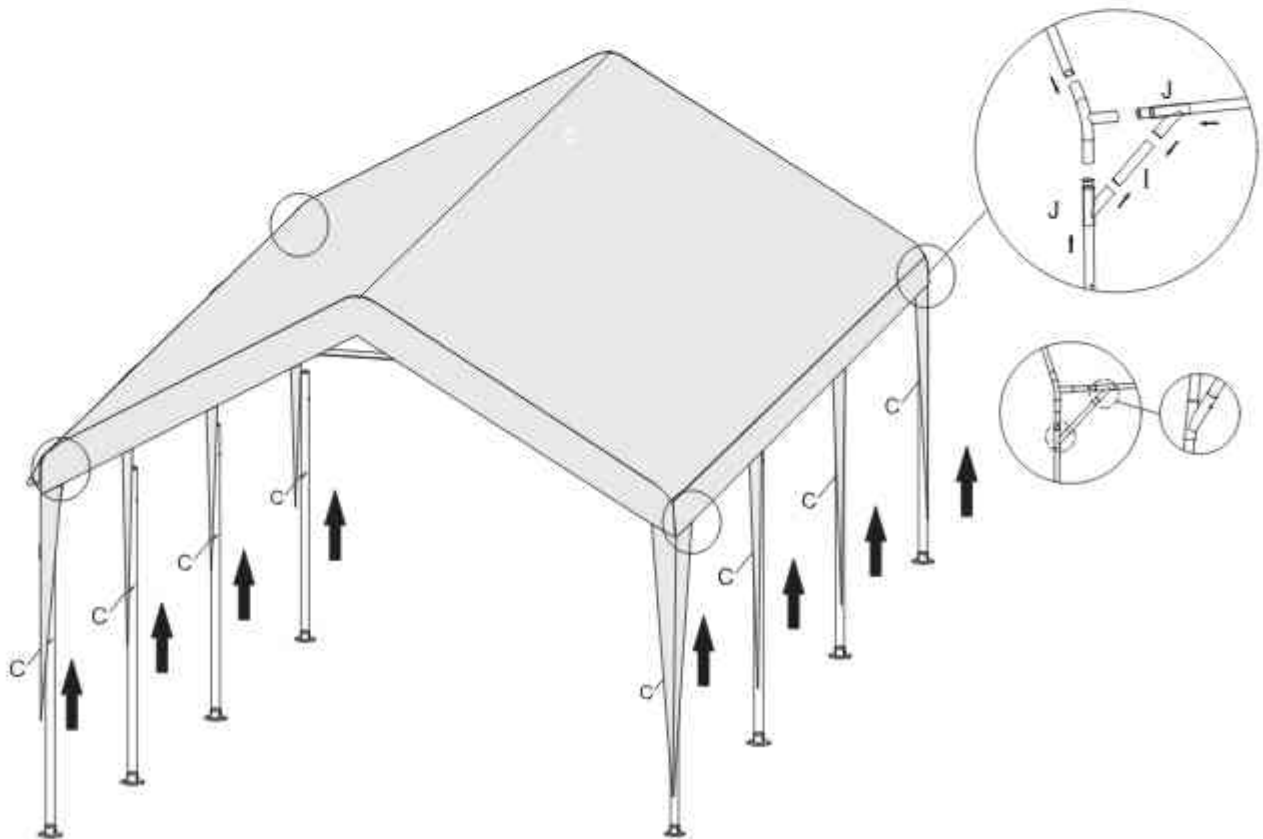



STEP 9

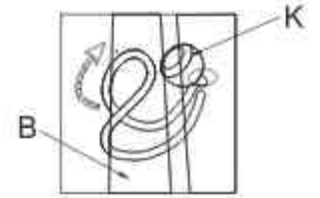

U X6

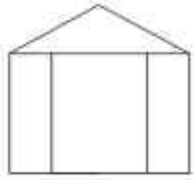
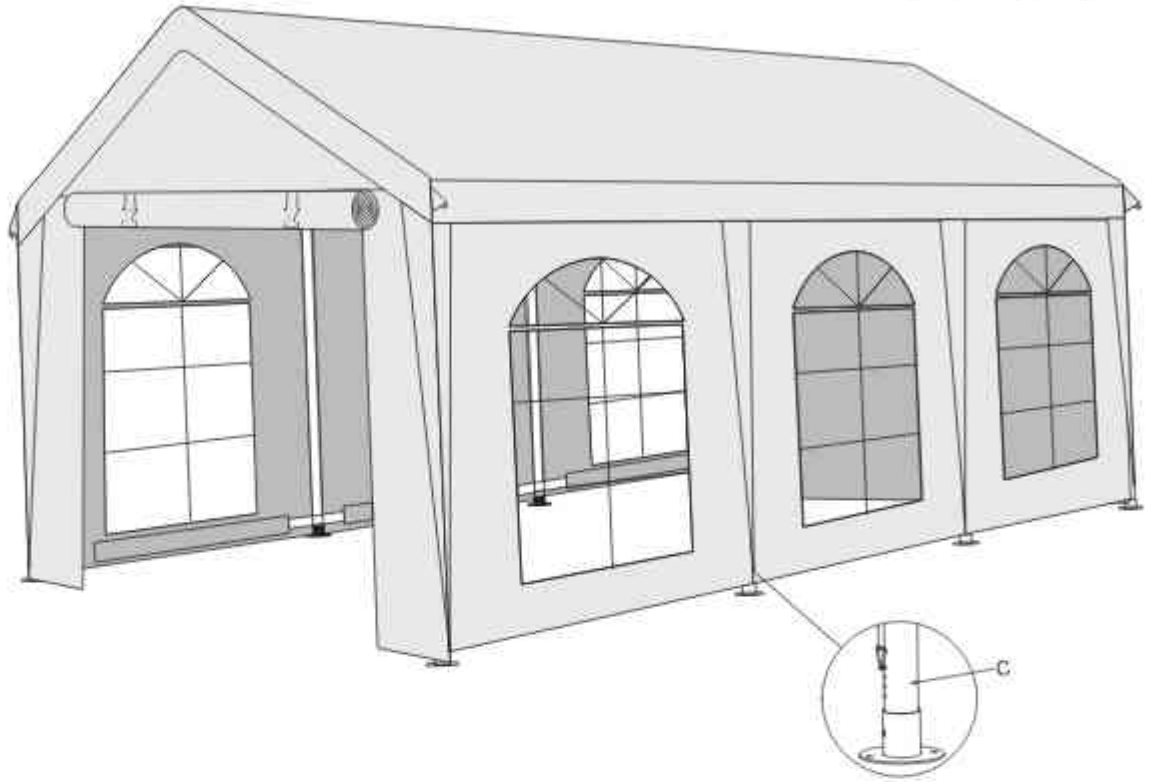

V X2



W X62

STEP 10



X X2

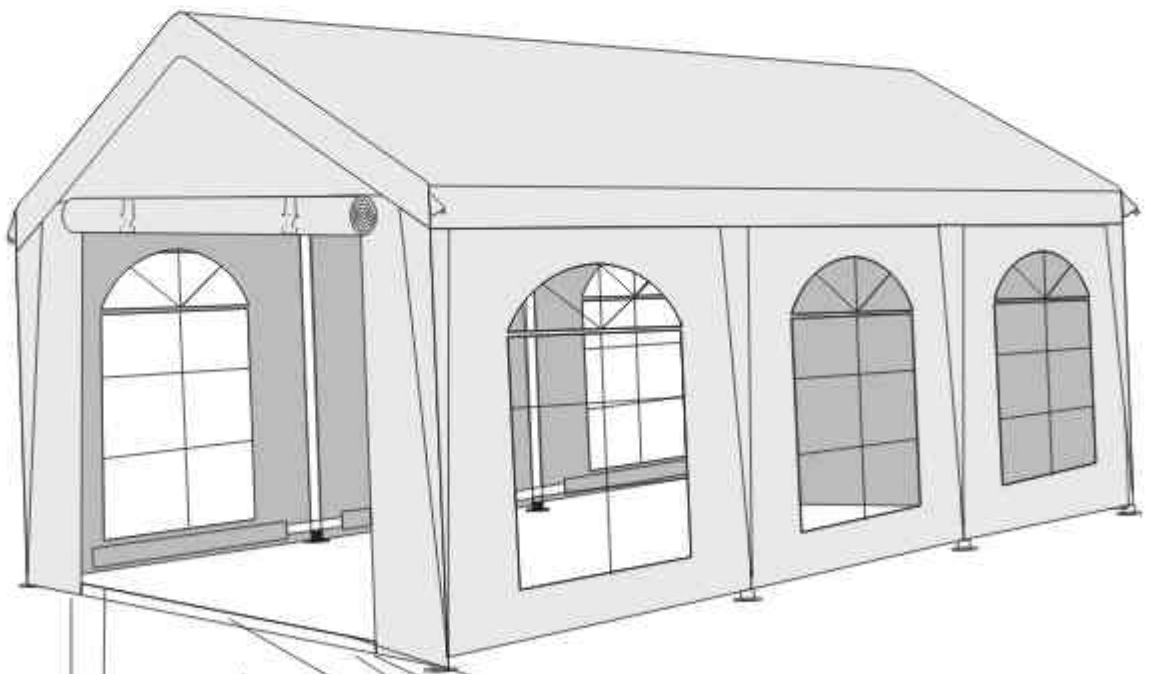

Y X1

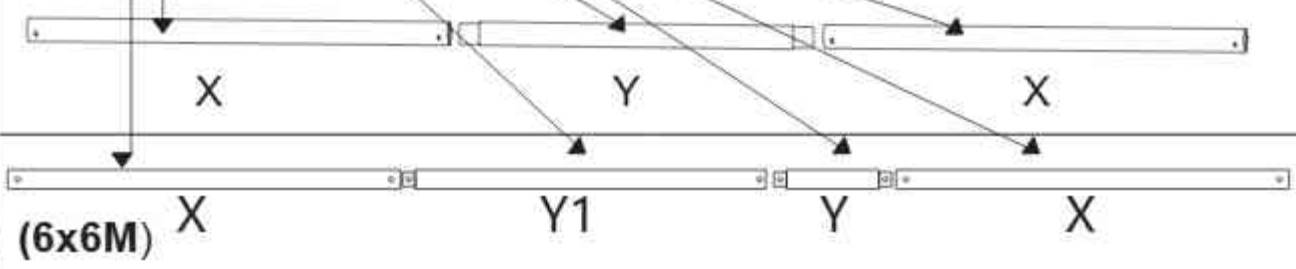

Y1 X1 (6x6M)

STEP 11



G X6



M6*50

O X16



M X8

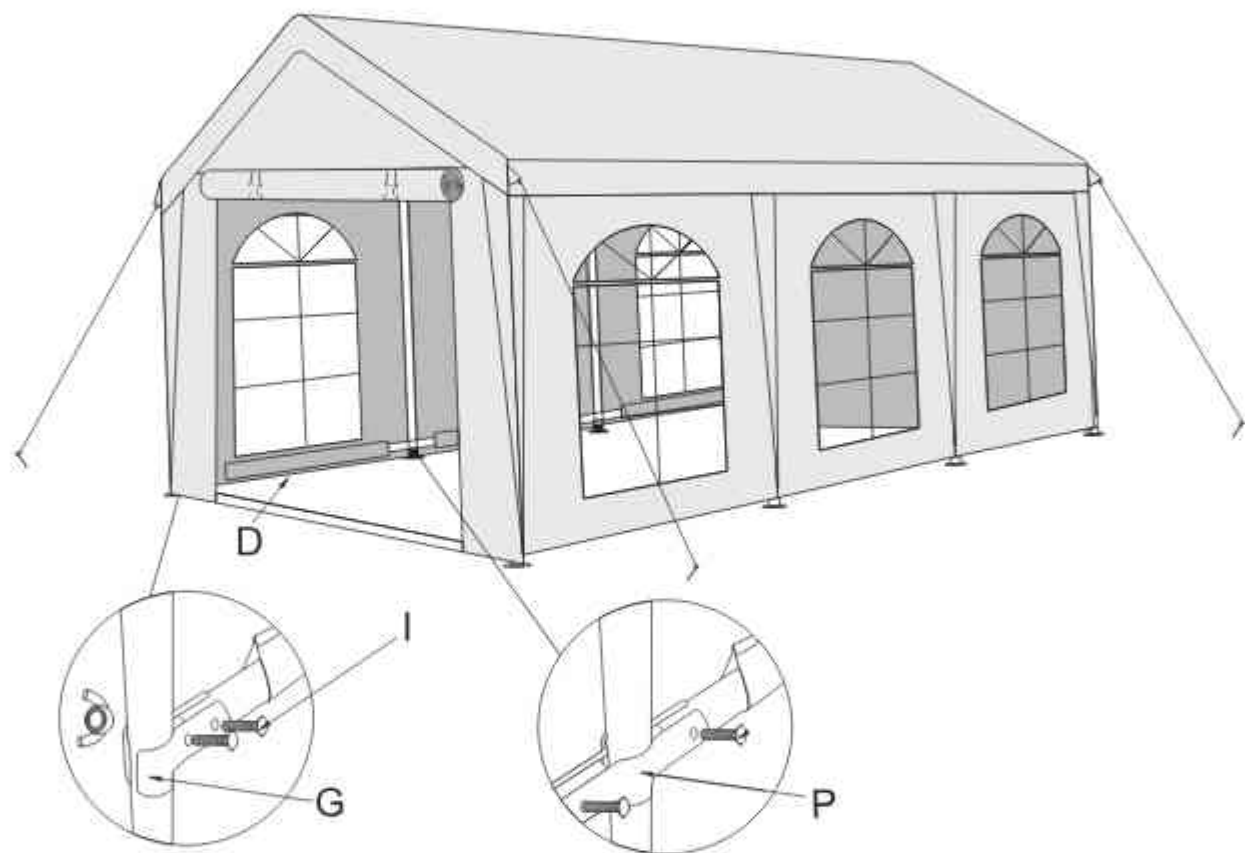

SAUGOS ĮSPĖJIMAS Trumpalaikis naudojimas:

Ši pobūvių palapinė sukurta tik kaip laikina pastogė trumpalaikiams renginiams. Ji nėra skirta nuolatiniam naudojimui ar kaip ilgalaikis stogo sprendimas. Privalomas tvirtinimas: Palapinė visada turi būti tinkamai pritvirtinta prie žemės naudojant pridedamus kuoliukus (P), virves (Q) ir padus (K). Niekada nepalikite stovinčios palapinės be priežiūros. Oro sąlygos: Prognozuojant nepalankias oro sąlygas, tokias kaip stiprus vėjas, audra, kruša ar gausus sniegas, palapinę būtina nedelsiant išmontuoti. Konstrukcija nėra pritaikyta atlaikyti ekstremalias vėjo ar sniego apkrovas. Priešgaisrinė sauga: Palapinės viduje ar šalia jos nenaudokite atviros ugnies, kepsninių, šildytuvų ar kitų šilumos šaltinių. Kyla pavojus sugadinti tentą (T, U, V) arba sukelti gaisrą. Vandens ir sniego kaupimasis: Reguliariai tikrinkite stogo tentą (T), kad nesikaupytų lietaus vanduo ar sniegas. Per didelis svoris gali deformuoti metalinius vamzdžius (A, B, C) arba sukelti konstrukcijos griūtį.

N X8

📖 IŠSAMIOJI MONTAVIMO PROCEDŪRA (TECHNINĖ LOGIKA) Montuodami vadovaukitės sunumeruotais žingsniais paveikslėlių instrukcijoje: Stogo rėmo paruošimas (1–4 žingsniai): Pirmiausia surinkite viršutinę konstrukcijos dalį (santvarą). Naudokite centrinius jungiklius (D, H) ir vamzdžius (A, A1, F). Palaipsniui pridėkite išilginius vamzdžius (B) naudodami jungiklius (E). Stogo sutvirtinimas (5 žingsnis): Sumontuokite stogo sutvirtinimus (G). Šie vamzdžiai yra labai svarbūs tento stabilumui ir vandens nutekėjimui. Stogo tento uždėjimas (6 žingsnis): Užtempkite stogo tentą (T) ant konstrukcijos dar prieš pakeliant palapinę ant kojų. Tai saugiau ir paprasčiau. Pakėlimas ant kojų (7–8 žingsniai): Palaipsniui įstatykite kojų vamzdžius (C) į jungiklius. Ant kiekvienos kojos apačios uždėkite padą (K). Sienų ir apatinio rėmo montavimas (9–10 žingsniai): Elastinėmis kilpomis (W) pritvirtinkite šonines sienas su langais (U) ir įėjimo dalis (V). Galiausiai sujunkite apatinius vamzdžius (X, Y), kad konstrukcija būtų maksimaliai standi. Galutinis fiksavimas (11 žingsnis): Patikrinkite, ar visi varžtai (O, R) priveržti ir ar palapinė tvirtai pritvirtinta kuoliukais (P) prie žemės.

💡 PAPILDOMOS REKOMENDACIJOS VARTOTOJUI

Vėjo kryptis: Jei statote palapinę pučiant lengvam vėjui, įėjimas turėtų būti nukreiptas prieš vėją, kad būtų išvengta „parašiuoto“ efekto.

Audinio apsauga: Tempdami elastines kilpas (W) nenaudokite per didelės jėgos, kad neišplėstumėte žiedų iš tento.





Garantija nuo korozijos: Nors vamzdžiai yra lakuoti, jei montavimo metu jie subraižomi, rekomenduojame vietą apdoroti antikoroziniu purškikliu, nes tai plieninė konstrukcija.

👤 IMPORTUOTOJO IDENTIFIKACIJA Importuotojas ir prekės ženklą **BRIMO** savininkas:
Hana Godušová Adresas: Lermontovová 911/3, Bratislava, Slovakija

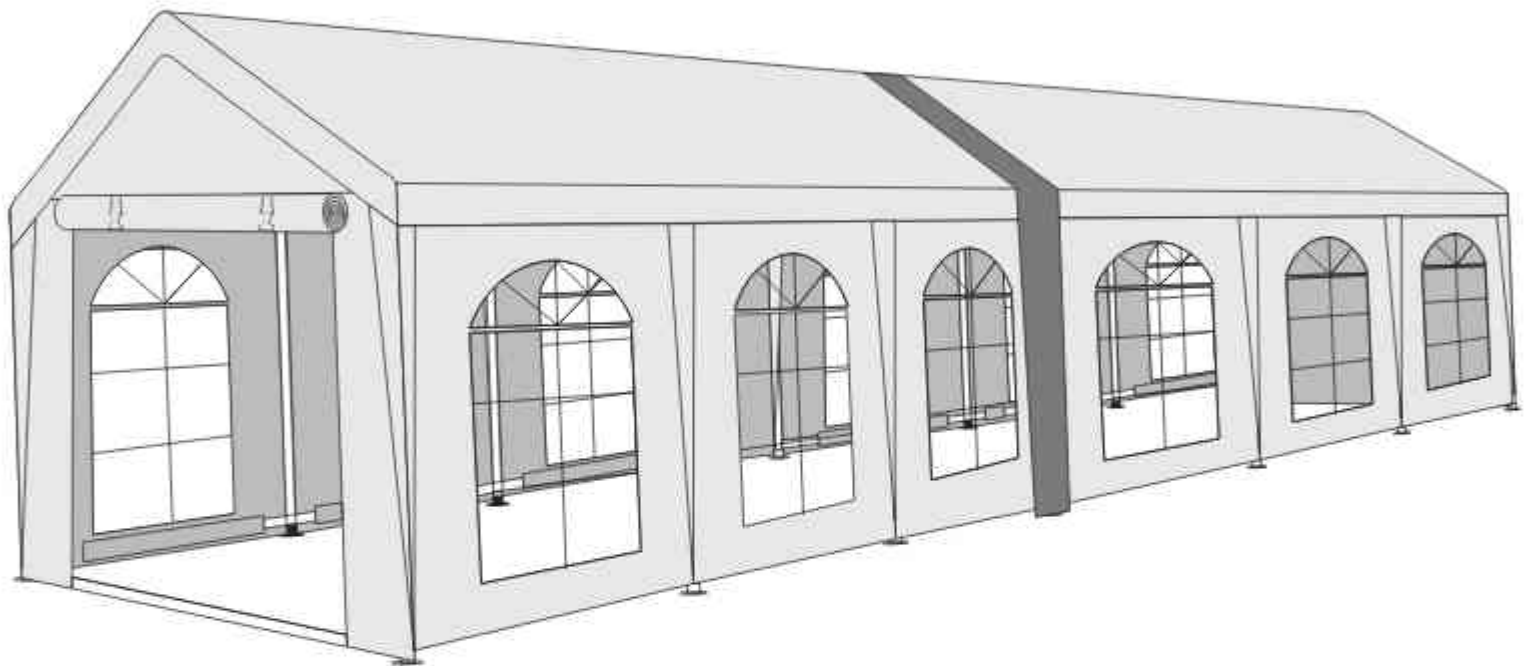
DVIEJŲ PALAPINIŲ JUNGIMAS - 12 m ir didesniai ilgiui (PAILGINIMAS)

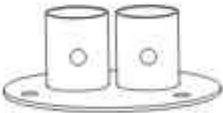
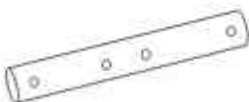
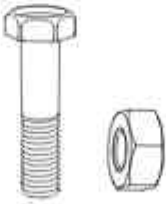
Perkant 12 m ar ilgesnę palapinę, šis priedas automatiškai įskaičiuotas į kainą. 4x6 m, 5x6 m, 6x6 m palapinėms tai yra papildomai apmokamas priedas.



A  2PCS	B  2PCS	C  4PCS	D  1PCS
E  2PCS	F  4PCS	G S 4PCS	

STEP 1

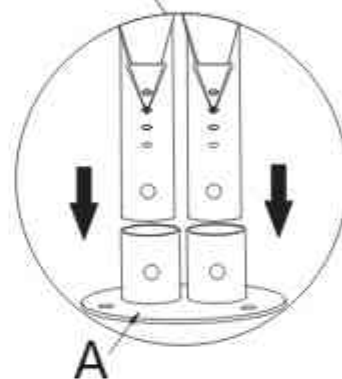
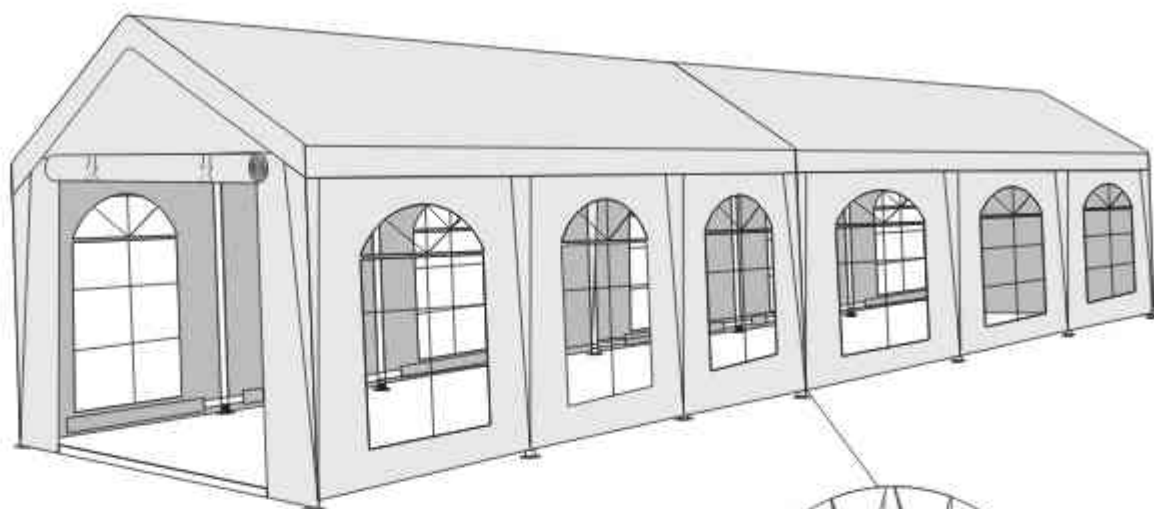
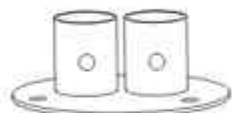

(A) X2

STEP 2

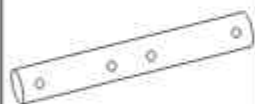

(B) X2



(C) X4



(E) X2

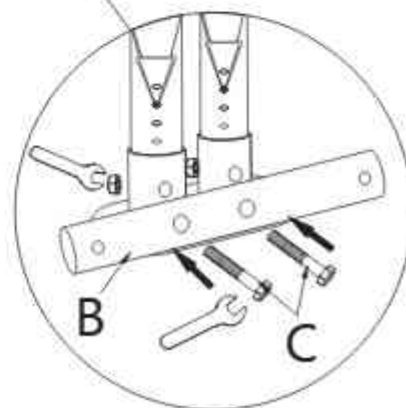
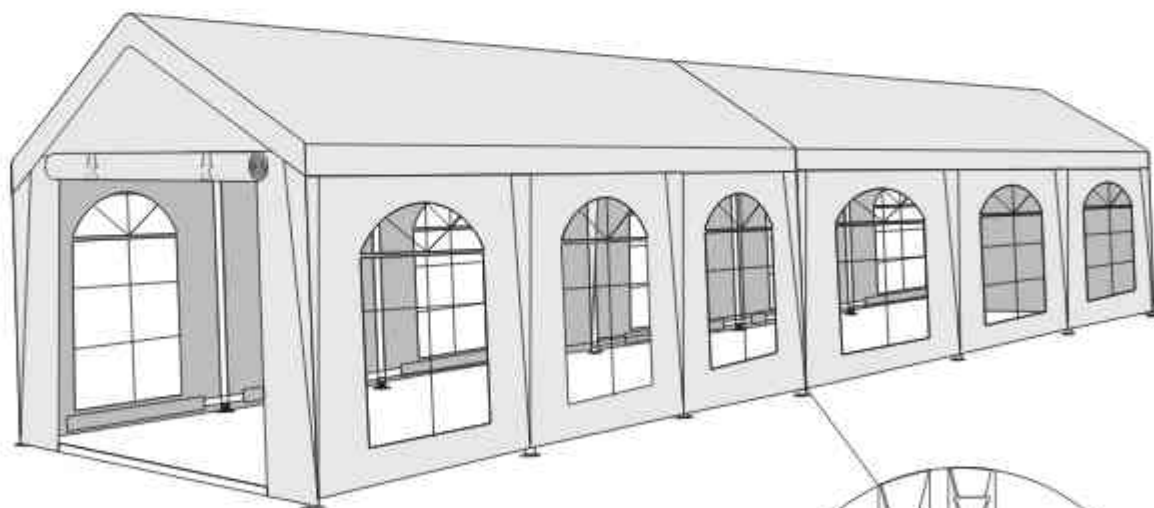

STEP 3

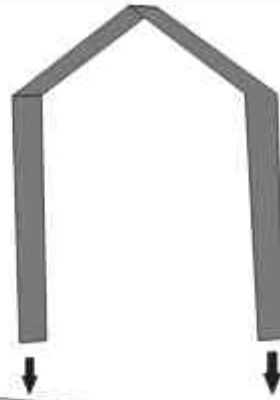

Ⓓ X1

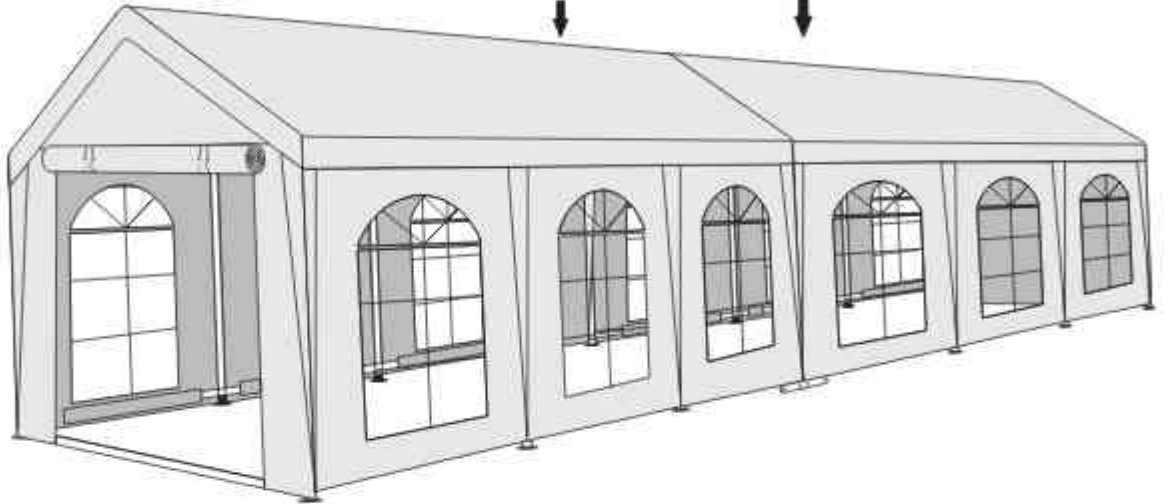

STEP 4



Ⓕ X4

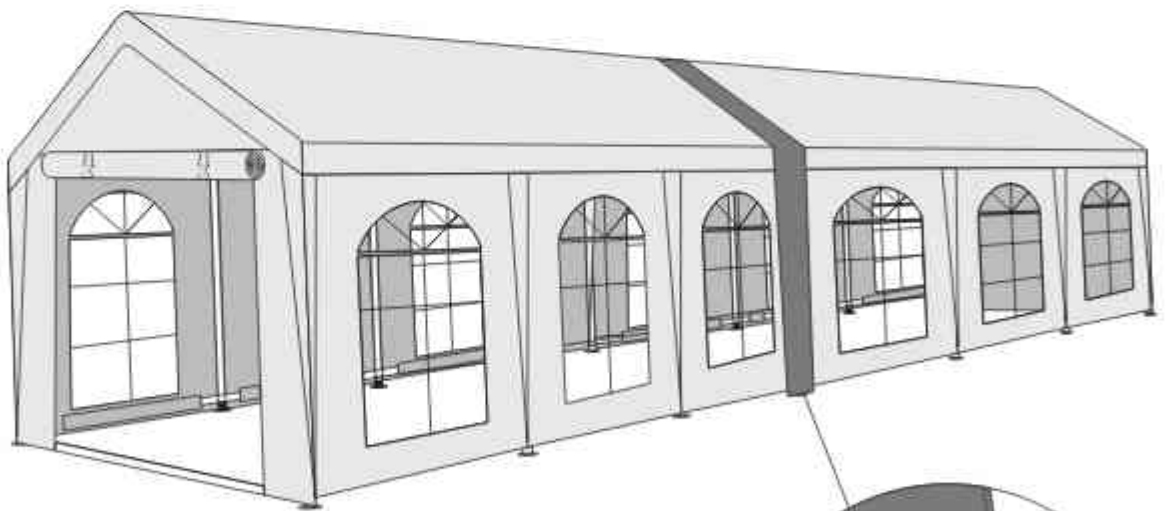

S

Ⓖ X4

